



**flora world**<sup>®</sup>  
LEBEN IM GARTEN

*Ideal für Heimwerker*

**Profi-Zaun selbst gemacht**



**Einstab • Matten • Zaun**

# Wissenswertes

## Einstab-Matten-Zaun.

Mit nur vier Hauptbauteilen schnell und unkompliziert zum hochwertigen Profi-Zaun. Rundprofile in zwei Farben, Pfosten-Kappen aus Kunststoff (schwarz) flach oder in kugelform.

## Mehrfach-Schutz für viele Jahre.

Alle Teile sind UV- und wetterbeständig. Metallteile sind chemisch vorbehandelt, zinkphosphatiert und pulverbeschichtet. In den Farben moosgrün und anthrazit.



## Einfache Planung

mit unserem *Zaunplan* mit unserem *Zaunplaner* unter [www.ej-product-solutions.de](http://www.ej-product-solutions.de)

moosgrün Ral 6005

anthrazit Ral 7016



Einstab-Matten-Zaun mit Einzeltor aus verzinktem Stahl, pulverbeschichtet.

Alternativ können auch Vierkantpfosten verarbeitet werden. Entsprechende Tore usw. auf Anfrage.

## Wichtige Angaben

1		2 4 6	3		5 7
Pfosten-Höhe [mm]	Pfosten-Ø [mm]	Anzahl Schellen	Matten-Höhe [mm]	Matten-Länge [mm]	Tor-Höhe [mm]
1000	34	2	500	2000	--
1250	34	3	750	2000	750
1500	34	3	1000	2000	1000
1750	34	3	1250	2000	1250
2000	34	4	1500	2000	1500
2250	34	4	1750	2000	1750

Tor-Pfosten Ø 60 [mm]

**Werkzeuge:** Maßband, Richtschnur, Holz-Pfosten, Spaten, Wasserwaage, Inbusschlüssel 5 mm, 19er Maulschlüssel;  
**Zum Betonieren:** 10lt Eimer, Betontrog, Kelle, Rührwerk, Fertigmischung Feinbeton oder 6 Teile Schotter (0-16) zu 1 Teil Zementgemisch.



# INDEX

1. Zaun-Pfosten
2. Einfach-Verbinder
3. Zaun-Matte
4. Tor-Verbinder
5. Einzel-Tor
6. Doppel-Verbinder
7. Doppel-Tor

## Zubehör:

8. Boden-Platten
9. Distanz-Hülse (für gekürzte Matten)
10. Kugel-Kappen

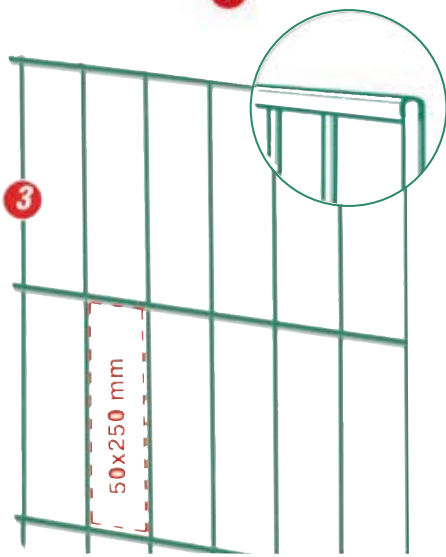
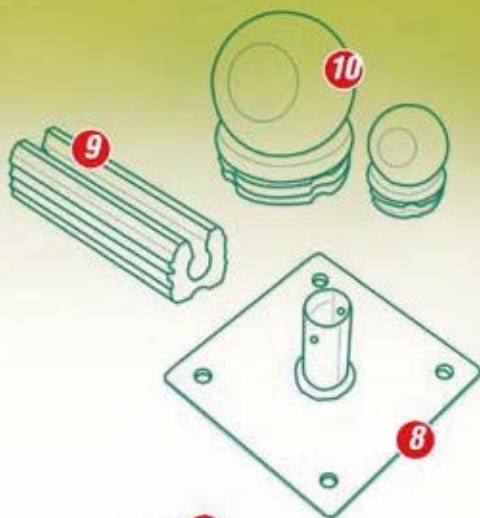

# Zaun-Verlauf 01

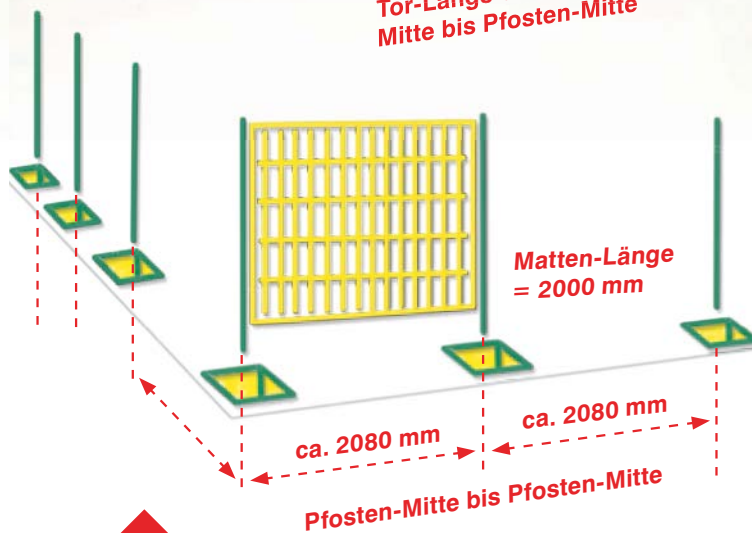
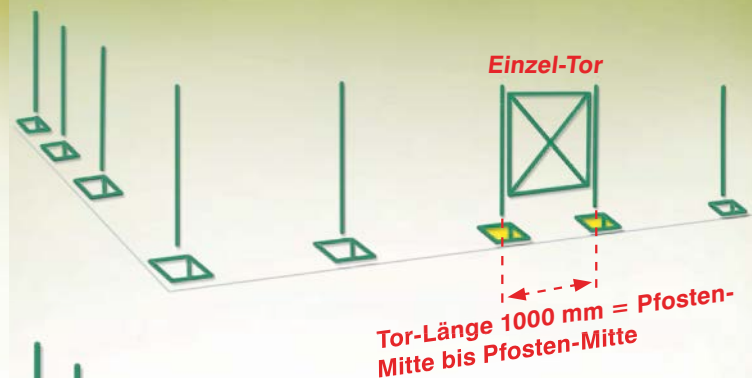

Zuerst den Zaunverlauf festlegen und dabei alle lokalen baurechtlichen Bestimmungen beachten! Besonderes Augenmerk auf Eck-, End- und Tor-Pfosten legen. Tor-Lage und Geländegefälle einplanen.

Alle ca. 2080 mm Pfosten vorsehen (Matten-Länge = 2000 mm).  
Bitte vorher alle Punkte durchlesen.

# 02 Tor setzen

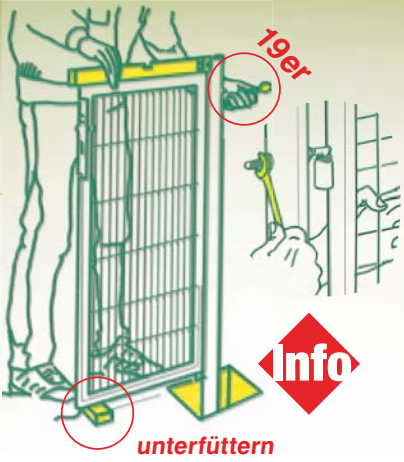

unterfüttern

Für Tor-Pfosten ( $\varnothing$  60 mm) Fundament-Löcher lt. Pkt. 03 erstellen. Tor-Flügel mit Holz-Keil unterfüttern und waagrecht ausrichten. Pfosten an zwei Seiten



an 2 Seiten ausrichten

senkrecht ausrichten und mit Holzlatten und Schraubklemme fixieren. Beim Anschlag-Pfosten auf Funktionalität der Drücker achten.

# Pfosten setzen 03

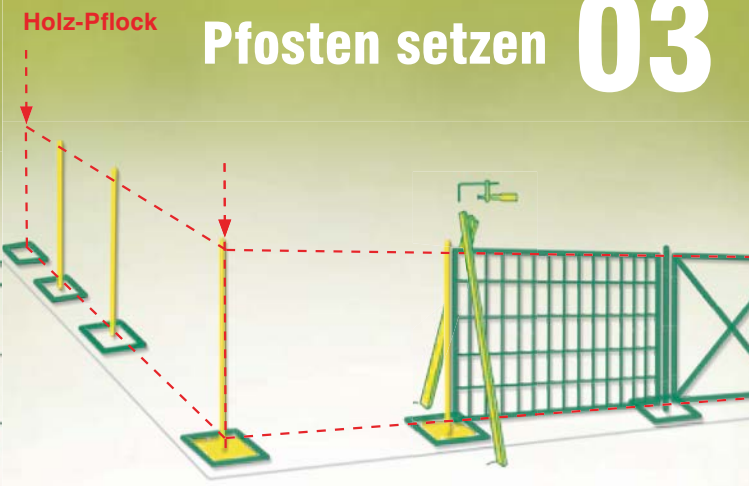

Entsprechend dem markierten Zaun-Verlauf Fundament-Löcher einplanen, dabei auf Pfosten-Abstände achten. Ausgehend vom Tor jeweils eine Matte

und einen neuen Pfosten festklemmen und mit Holzlatten fixieren. Matten am Eck oder Ende wenn nötig entsprechend kürzen. (siehe Pkt. 04)

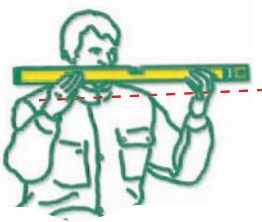

oben



lt. Herstellerangaben Beton entsprechend aushärten lassen. Inzwischen Anfangs-, Eck- und End-Pfosten mit Holz-Pflocken markieren und mit Richtschnüren oben und unten am Tor ausrichten.

Richtschnur unten

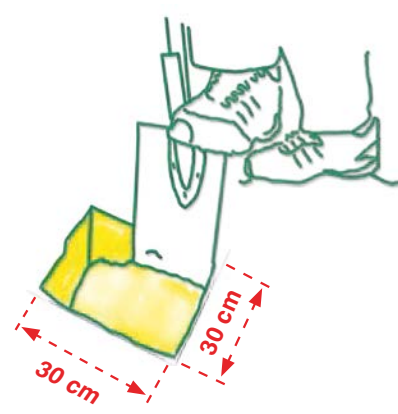
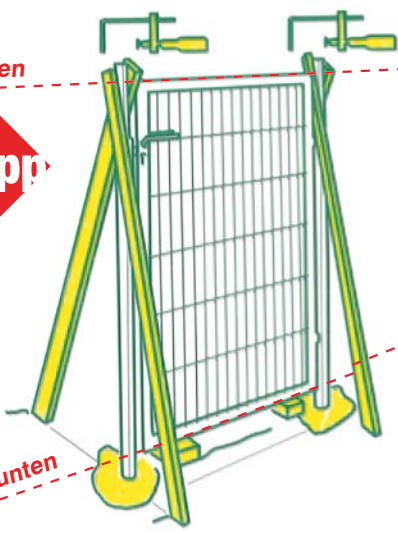

Ausheben der Fundamentlöcher mit ca. 30 x 30 cm. Die genaue Tiefe (frostsicher bei ca. 80 cm) ist abhängig von der Pfosten-Höhe und dem Abstand

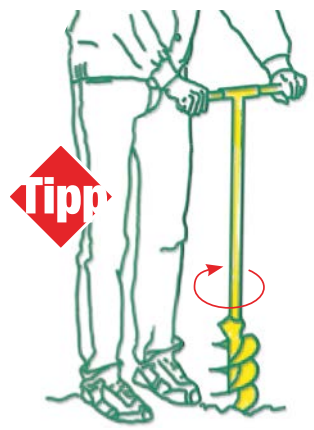

der Matte zum Boden. (siehe S. 9) Alternativ können Sie auch unseren Bodenbohrer verwenden. Spart Zeit und Beton!

# Matten fixieren 04 05 Pfosten betonieren

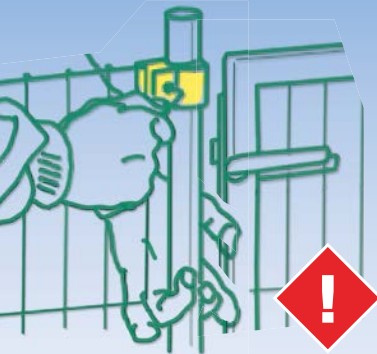

**Um ein Verrutschen der Matte nach oben und unten zu vermeiden, Verbinder direkt an den waagerechten Matten-Stäben fixieren! Schelle kann auch mit einer beigepackten Schraube fest mit dem Pfosten verschraubt werden.**

Matte zuerst mit den Richt-Schnüren am Tor

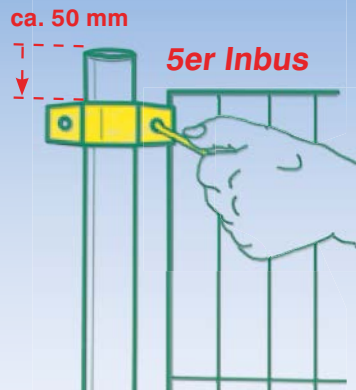

ausrichten, dann mit dem Tor-Verbinder ( $\varnothing$  60 mm) und einem Inbusschlüssel (5 mm) am Tor-Pfosten festklemmen. Pfosten mit dem Doppel-Verbinder ( $\varnothing$  34 mm) und End-Pfosten mit dem Einfach-Verbinder befestigen.



Pfosten an der Matte lt. Pkt. 04 festklemmen und an zwei Seiten senkrecht ausrichten, dabei auf die Lage der Verbinder achten.

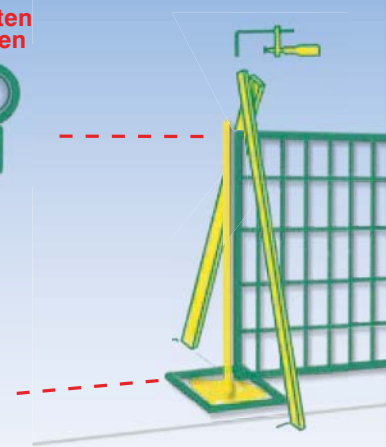

Matte mit Holzplatten und Schraubklemme fixieren. Jetzt eine weitere Matte anklemmen und den nächsten Pfosten ausrichten.

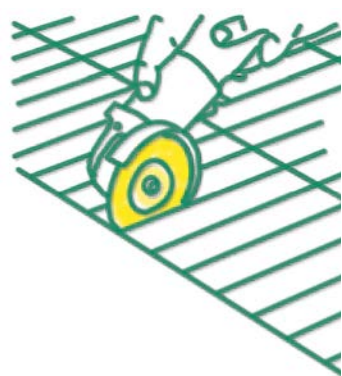

Matte am vorletzten Pfosten festklemmen und Überstand am Mattenende markieren. Gekürzt wird jeweils direkt nach den

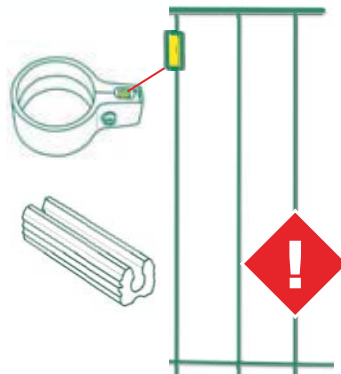

senkrechten Stäben. Zum Festklemmen der Matte an den dünneren Zwischen-Stäben Distanz-Hülsen verwenden.



Um Korrosionsschäden zu vermeiden, sollte der Pfosten auf einer Schicht mittelgroben Kies stehen. Damit ist gewährleistet,

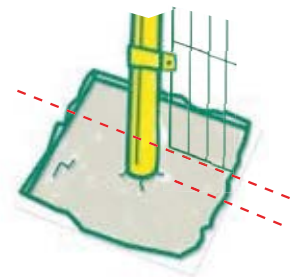

dass Kondenswasser ablaufen kann. Vor dem Betonieren den Abstand der Matte zum Boden prüfen (siehe auch untere Richtschnur).



**floraworld<sup>®</sup>**  
**Zaunplaner**  
[www.ej-product-solutions.de](http://www.ej-product-solutions.de)

Zaunbau leicht gemacht!

Die einfache und gleichzeitig stabile Bauweise, ergänzt durch attraktive Farben, garantiert einen modernen und sicheren Abschluss für Ihr Grundstück. Die vielseitig einsetzbaren Moduleile passen sich jeder individuellen Gegebenheit an. Ob als Schutz oder einfach nur als Abgrenzung mit Einzel- oder als Doppeltor für Wege und Einfahrten.

 **floraworld<sup>®</sup>**  
LEBEN IM GARTEN

Best.-Nr. 015761  
4 047883 086611

Händlerangabe

Irrtümer und Druckfehler vorbehalten

